

## GROHE F-digital

English .....1  
Français .....5  
Español .....9

Design & Quality Engineering GROHE Germany

93.927.031/ÄM 223882/07.12

**GROHE**  
ENJOY WATER®

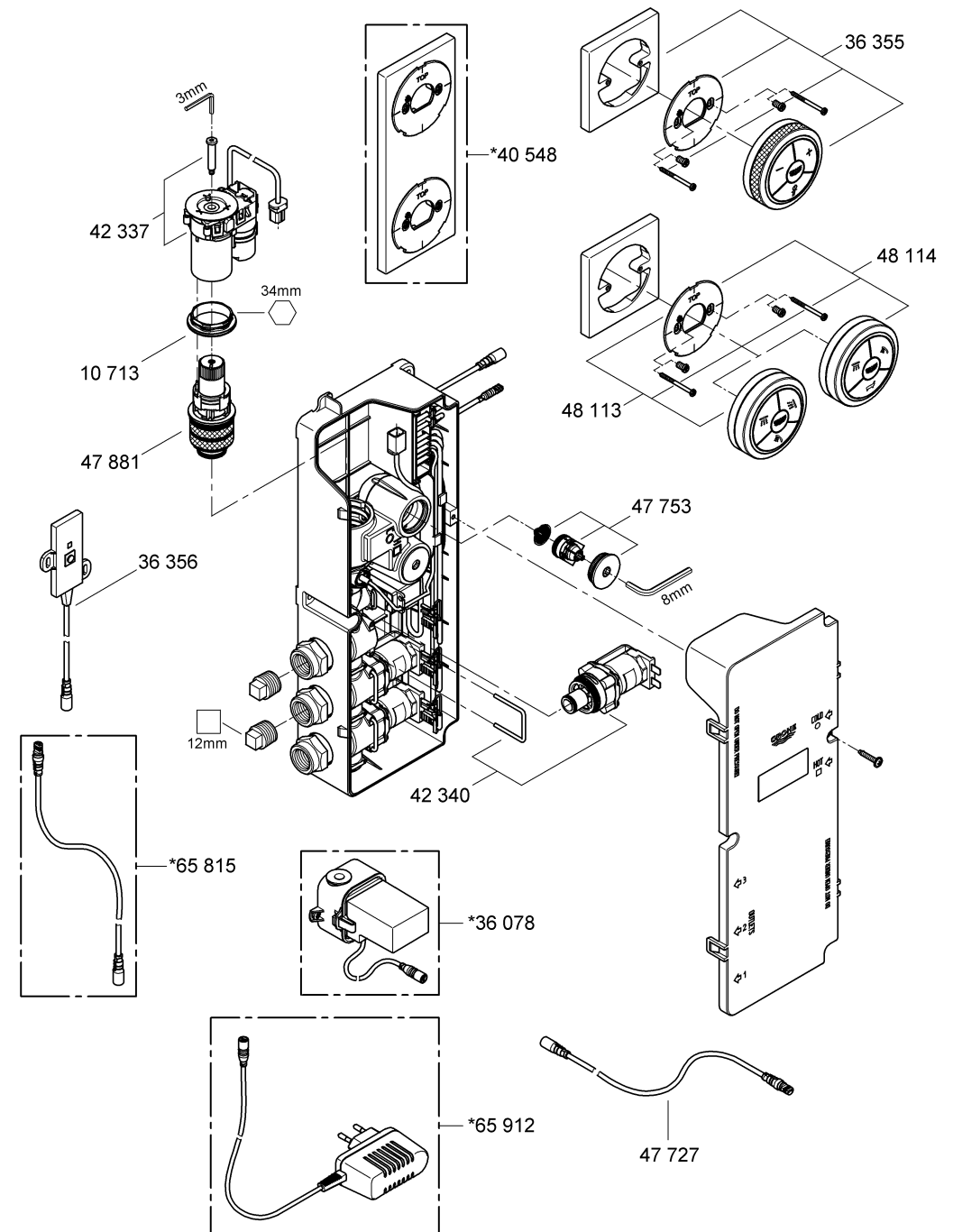
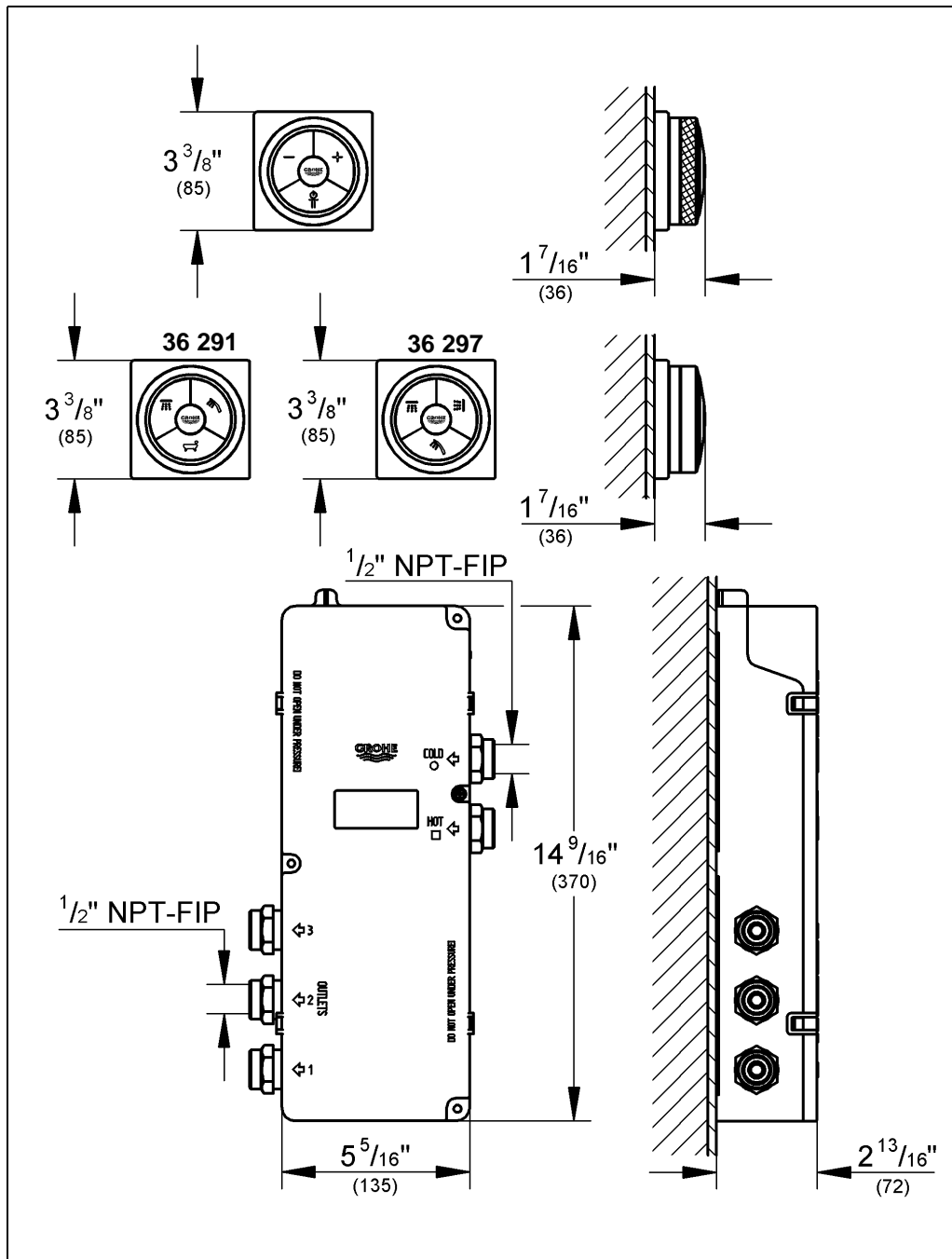

Please pass these instructions on to the end user of the fitting!  
 S.v.p remettre cette instruction à l'utilisateur de la robinetterie!  
 Entregue estas instrucciones al usuario final de la grifería!

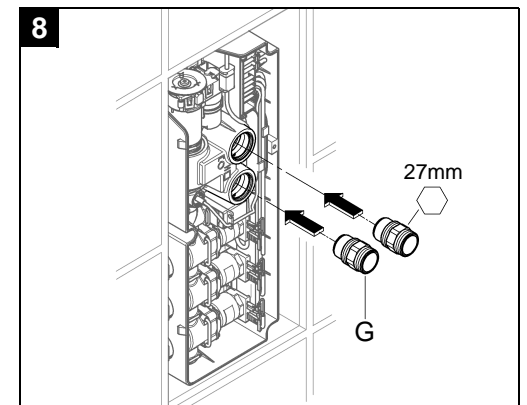
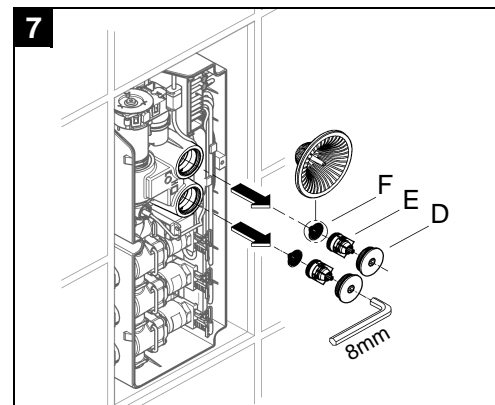
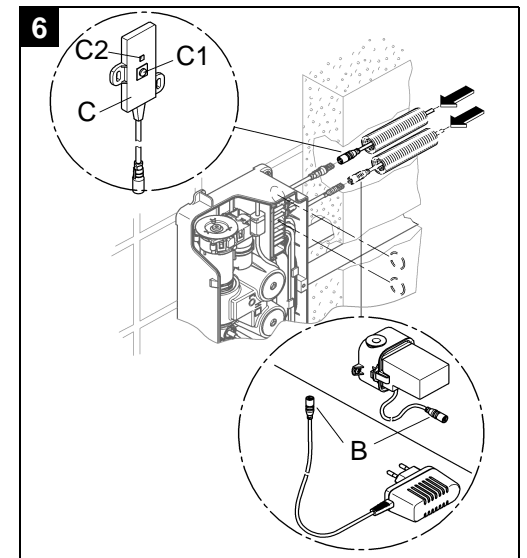
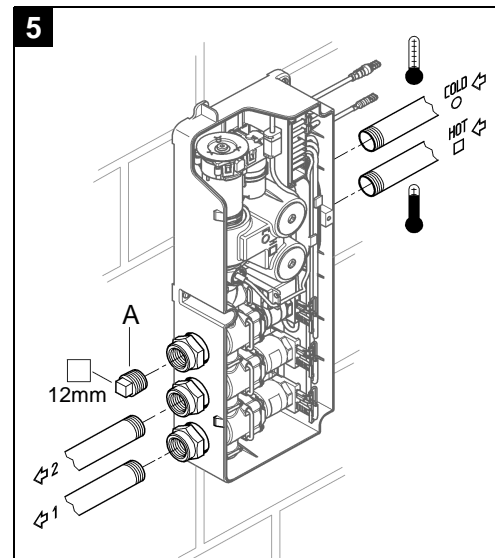
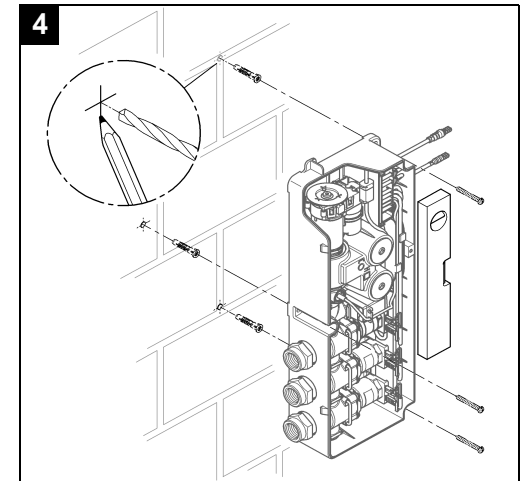
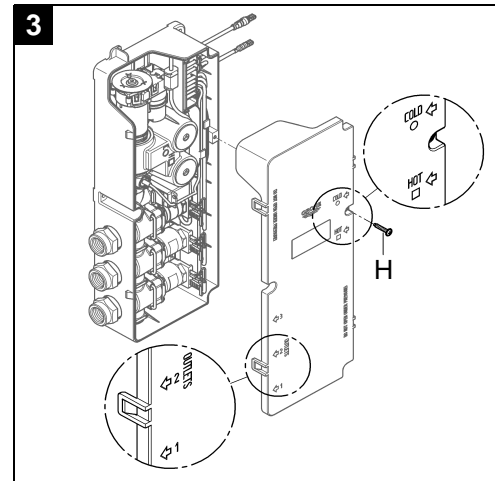
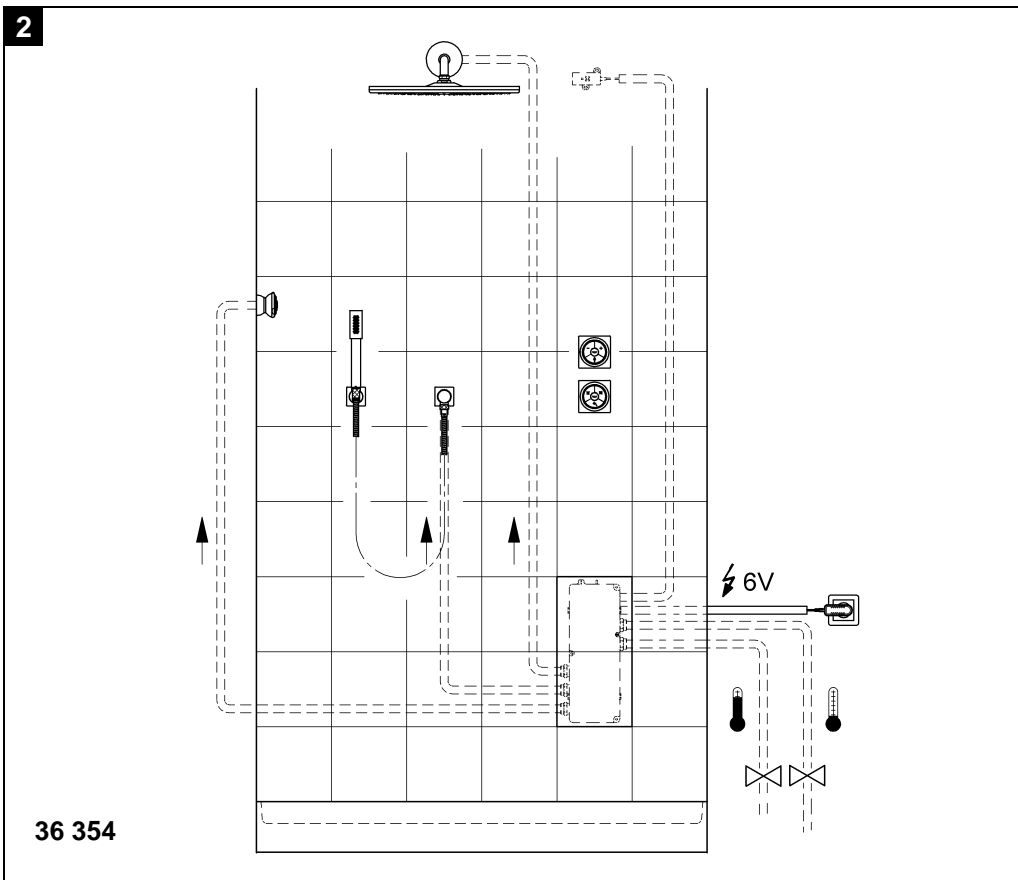
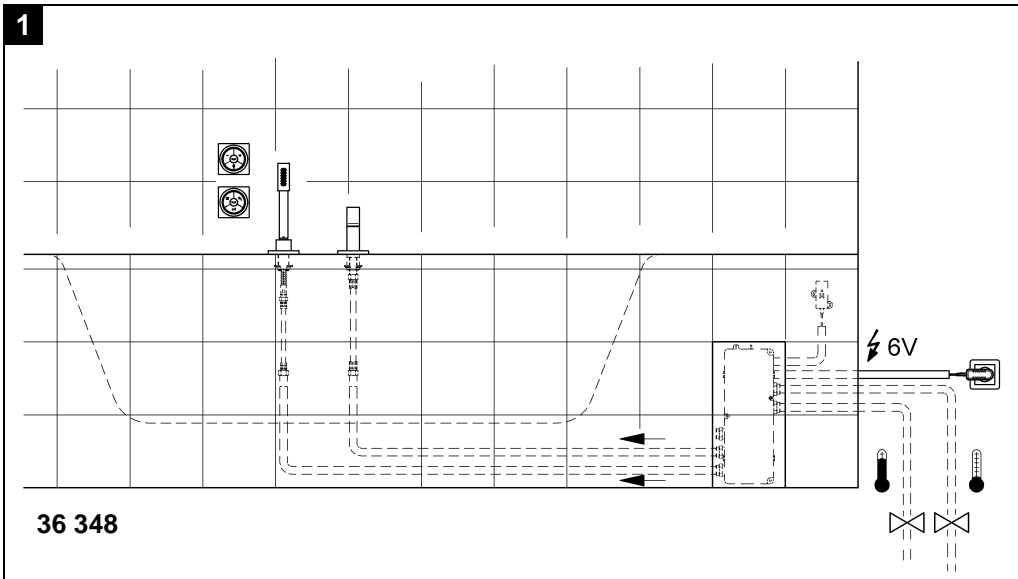

## English

### Safety notes



Prevent danger resulting from damaged power supply cables. If damaged, the power supply cable must be replaced by the manufacturer or his customer service department or an equally qualified person.

- Installation is only possible in frost-free rooms.
- The optional power supply unit is only suitable for indoor use.
- The plug-in connectors must **not** be directly or indirectly sprayed with water when cleaning.
- The voltage supply must be separately switchable.
- The maximum permissible distance between the digital controller/diverter of the functional unit and the transceiver is 16.4 ft.

### Application

Thermostatic mixers are designed for hot water supplies from pressurised storage heaters and offer the highest temperature accuracy when used in this way. With sufficient power output (from 18 kW or 250 kcal/min), electric or gas instantaneous heaters are also suitable.

Thermostats cannot be used in connection with unpressurised storage heaters.

All thermostats are adjusted in the plant at a flow pressure of 0.3 MPa (45 psi) on both sides.

### Technical data

- Flow pressure
  - Minimum flow pressure without downstream resistances: 0.1 MPa (14.5 psi)
  - Minimum flow pressure with downstream resistances: 0.2 MPa (29 psi)
- Recommended 0.2 – 0.5 MPa (29 - 72.5 psi)
- Operating pressure max. 1.0 MPa (145 psi)
- Test pressure 1.6 MPa (232 psi)

If static pressure exceeds 0.5 MPa (72.5 psi) a pressure-reducing valve must be fitted.

Avoid major pressure differences between hot and cold water supply.

- Flow rate at 0.3 MPa (45 psi) flow pressure (with simultaneous use of all outlets): approx. 13.2 gpm
- Minimum flow rate: 1.3 gpm
- Hot water supply temperature: min. 122 °F - max. 176 °F
- Recommended (energy saving): 140 °F
- Hot water temperature at supply connection min. 36 °F higher than mixed water temperature.
- Voltage supply: 120 V AC, 50/60 Hz
- Power consumption: 9 VA
- Radio frequency: 2.4332 GHz
- Transmitter power: < 1 mW
- Digital controller battery: 3x 3 V lithium batteries (type CR 2450)

- Automatic safety shut-off (plant setting): 20 min  
100 °F
- Safety stop (plant setting): 100 °F
- Type of protection: - Functional unit IP 40  
- Digital controller/diverter IP X5  
- Transceiver IP X5
- Water connection: COLD/HOT

### Electrical test data

- Software class: B
- Contamination class: 2
- Rated surge voltage: 2,500 V
- Temperature for ball impact test: 212 °F

The test for electromagnetic compatibility (interference emission test) was performed at the rated voltage and rated current.

### Approval and conformity

This device complies with part 15 of the FCC Rules (USA) and with the RSS of the IC Rules (Canada).

Operation is subject to the following two conditions:

This device may not cause harmful interference, and this device must accept any interference received, including interference that may cause undesired operation.

Changes or modifications not expressly approved by the party responsible for compliance may void the user's authority to operate the equipment.

### Electrical installation



**Electrical installation work must only be performed by a qualified electrician. This work must be carried out in accordance with the regulations according to IEC 364-7-701-1984 (corresponding to VDE 0100 Part 701) as well as all national and local regulations.**

### Rough installation

**During installation, please note:**

- The functional unit must be accessible for maintenance work.
- The functional unit must **not** be installed with the lid facing downwards.
- A vacant tube must be used to connect the functional unit to the power supply unit and to the transceiver.
- The plug-in connectors and the transceiver must be accessible.

Prepare the wall for the installation, refer to the dimensional drawing on fold-out page I and Figs. [1] and [2] on fold-out page II.

**Install functional unit**, see fold-out page II, Figs. [1] to [6]. Observe printing on the lid, see Fig. [3].

1. Prepare holes for the functional unit as well as slots for the pipes and vacant tubes, see fold-out page II, Figs. [1] and [2].
2. Unscrew screw (H) and remove lid, see Fig. [3].
3. Align and fasten functional unit in place, see Fig. [4].
4. The cold water supply must be connected to the inlet marked COLD, the hot water to the inlet marked HOT, see Fig [5].

**GROHE recommends installing isolating valves upstream of the functional unit to facilitate servicing.**

**Do not solder the connections.**

5. Route the mixed water outlet to the points of discharge; it is essential that outlet 1 be connected.

6. Seal plug (A) in the unused outlet, see Fig. [5].

Route connection cable in vacant tube, see Fig. [6].

Max. two extension cables can be combined (max. 19.7 ft), see Replacement parts, fold-out page I.

7. Attach the plug-in connector (B) to the power supply unit and to the functional unit.

**Do not connect voltage supply yet.**

8. Install transceiver (C) in the inspection chamber or on the wall and attach the plug-in connector.

**Flush the functional unit**, see fold-out page II, Figs. [7] and [8].

1. Remove screw plug (D), see fold-out page II, Fig. [7].
2. Remove the non-return valve (E) and the filter (F).

## English

3. Install the flushing plugs (G) in the non-return valve seat recesses, see Fig. [8].
4. Open the cold and hot water supply.  
**Flush pipes thoroughly before and after installation.**
5. Close the cold and hot water supply and remove the flushing plugs (G), see Fig. [8].
6. Install the filter (F) and the non-return valve (E), see Fig. [7].
7. Install the screw plug (D).

**Open the hot and cold water supply and check connections for leakage.**

### Final installation

**Insert batteries into digital controller/diverter**, see Technical product information for the digital controller/diverter. Insert batteries with correct polarity. The digital controller/diverter is registered with the functional unit in the plant.

**Secure digital controller/diverter**, see Technical product information for the digital controller/diverter.

**Establish voltage supply via plug-in power supply unit 65 912 or control cabinet power supply unit 36 078** (not included in the scope of delivery), see fold-out page I. The indicator lamp (C2) of the transceiver (C) then flashes blue, green and red, see Fig. [6].

The buttons of the digital controller/diverter are now inoperative for 3 minutes.









Fit lid and fasten with screw (H), see Fig. [3].

The functional unit must be adapted to the local conditions, see section **Selection menu of the digital controller, F2 - Calibration.**

**Settings in the event of a power failure/when changing batteries**





No settings saved by the user will be lost when changing the batteries or in the event of an interruption of the power supply to the functional unit.

**Operation of the digital controller**, see fold-out page III, Fig. [9].

Button	Description	Visualisation
	<b>Start/Stop button</b> Starts and stops the water flow at the saved water temperature and flow rate.	The temperature is represented by the illuminated ring.
	<b>Pause button</b> Interrupts the flow of water. The flow is resumed with the last selected settings by pressing the button again within 30 seconds. Temperatures above 104 °F are not saved.	
	<b>Temperature buttons</b> Starts the water flow and decreases or increases the water temperature. Display when maximum temperature is reached Display when minimum temperature is reached	The temperature is represented by the illuminated ring. Illuminated ring flashes red 3x Illuminated ring flashes blue 3x
	<b>100 °F Overriding the safety stop</b> When the safety stop is reached (plant setting 100 °F), press button for 1 second, release and then press again for 1 second.	Illuminated ring flashes 3x when the safety stop is reached in the colour of the set temperature
	<b>Set flow rate</b> Turning clockwise starts the functional unit and increases the flow rate. Turning anti-clockwise reduces the flow rate until the functional unit switches to pause mode.	Change in flow rate
	<b>Memory function</b> The current temperature and flow rate can be saved when the water is running by pressing and holding the button. Temperatures above 104 °F are not saved.	Illuminated ring flashes green 3x and water flow is interrupted briefly
	<b>Warm-up mode</b> If no water is flowing, pressing and holding the button activates warm-up mode. When the preset temperature is reached, the water flow is stopped (complete after 2 minutes). The water flow is started by pressing the button again.	Illuminated ring flashes blue 3x at the start and end of the warm-up phase
	<b>Cleaning service mode</b> If no water is flowing, pressing and holding both buttons simultaneously activates cleaning service mode for 2 minutes. The buttons have no function within cleaning service mode.  The flow can be interrupted within the 2 minute period by pressing and holding both buttons simultaneously.	Illuminated ring flashes violet 3x Illuminated ring flashes violet 1x when actuated Illuminated ring flashes violet 3x

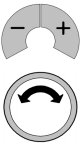
## English

### Digital controller selection menu

Button	Description	Visualisation
	<p><b>Start the selection menu</b> (only if there is no water flowing)            Select by pressing and holding the - / + buttons simultaneously:</p> <ul style="list-style-type: none"> <li>• <b>F1</b> - Automatic filling/safety shut-off</li> </ul> <p>Select other menu items by turning the ring:</p> <ul style="list-style-type: none"> <li>• <b>F2</b> - Calibration</li> <li>• <b>F3</b> - Register/de-register additional digital controllers/diverters</li> </ul> <p>The selection menu is exited by pressing and holding the <b>Start/Stop</b> button or automatically after 3 minutes has elapsed.</p>	<p>Illuminated ring flashes red 1x</p> <p>Illuminated ring flashes red 2x</p> <p>Illuminated ring flashes red 3x</p> <p>Illuminated ring flashes violet 1x</p>
	<p><b>F1 - Automatic filling/safety shut-off</b></p> <ul style="list-style-type: none"> <li>- Confirm selection by pressing the - / + buttons simultaneously.</li> </ul> <p>Changing the point of discharge by turning the ring:</p> <ul style="list-style-type: none"> <li>- Confirm selection by pressing the - / + buttons simultaneously.</li> <li>- Stop the water flow/timer by turning the ring anti-clockwise.</li> <li>- Start the water flow/timer by turning the ring clockwise.</li> <li>- Pressing the - / + buttons simultaneously saves the quantity and exits the menu.</li> </ul> <p>Abort the menu by pressing and holding the <b>Start/Stop</b> button.</p>	<p>Illuminated ring flashes green 1x and water flow is started</p> <p>Water flow changes</p> <p>Water flow stops</p> <p>Water flow starts</p> <p>Illuminated ring flashes green 3x</p> <p>Illuminated ring flashes violet 1x</p>
	<p><b>F2 - Calibration</b>, see Fig. [9]</p> <ul style="list-style-type: none"> <li>- Confirm selection by pressing the - / + buttons simultaneously. (Select point of discharge with largest possible flow rate).</li> </ul> <p>Changing the point of discharge by turning the ring:</p> <ul style="list-style-type: none"> <li>- Confirm selection by pressing the - / + buttons simultaneously.</li> <li>- Turn ring anti-clockwise and set minimum flow rate. =&gt; Confirm flow rate by pressing the - / + buttons simultaneously.</li> <li>- Turn ring clockwise and set maximum flow rate. =&gt; Confirm flow rate by pressing the - / + buttons simultaneously.</li> <li>- Turn ring, measure water temperature and set at 100 °F. =&gt; Confirm 100 °F by simultaneously pressing the - / + buttons.</li> </ul> <p>Settings are saved and the menu exited.</p> <p>Abort the menu by pressing and holding the <b>Start/Stop</b> button.</p>	<p>Illuminated ring flashes green 1x and water flow is started</p> <p>Water flow changes</p> <p>Illuminated ring flashes green 1x</p> <p>Illuminated ring flashes green 1x</p> <p>Illuminated ring flashes green 3x</p> <p>Illuminated ring flashes violet 1x</p>
	<p><b>F3 - Register additional digital controllers/diverters</b></p> <ul style="list-style-type: none"> <li>- Confirm selection by pressing the - / + buttons on the existing digital controller simultaneously.</li> <li>- Press the buttons of the additional digital controller/diverter simultaneously in order to register it.</li> <li>- Pressing the - / + buttons on the existing digital controller simultaneously saves the selection and exits the menu.</li> </ul> <p><b>F3 - De-register additional digital controllers/diverters</b></p> <ul style="list-style-type: none"> <li>- Confirm selection by pressing the - / + buttons on the existing digital controller simultaneously.</li> <li>- Pressing the - / + buttons on the existing digital controller simultaneously saves the selection and exits the menu.</li> </ul> <p>Abort the menu by pressing and holding the <b>Start/Stop</b> button.</p>	<p>Illuminated ring flashes green 1x</p> <p>Illuminated ring flashes green 1x</p> <p>Illuminated ring flashes green 3x</p> <p>Illuminated ring flashes green 1x</p> <p>Illuminated ring flashes green 3x</p> <p>Illuminated ring flashes violet 1x</p>

#### Activating continuous operation

With the transceiver, the functional unit can be set to continuous operation for the purposes of flushing or to perform a thermal disinfection:

1. The functional unit is off, there is no water flowing and the digital controller is not in pause mode (wait 30 seconds if required).
2. Disconnect and reconnect the transceiver's plug-in connector (C), see fold-out page II, Fig. [6].
3. Wait until the indicator lamp (C2) flashes blue, green and red, then press the button (C1) within 1 minute. The indicator lamp flashes blue three times.

4. The functional unit is now open for 15 minutes. After the 15 minutes have elapsed, the indicator lamp (C2) flashes blue three times.



**Caution: Risk of scalding.**  
Do not stay in the wet area.

Cancel by pressing the button (C1) or any button on the digital controller/diverter, the indicator lamp (C2) flashes blue three times.

## English

### Functions of the digital diverter

Button	Description	Visualisation
	<p><b>Digital diverter</b></p> <p>The buttons are assigned to the points of discharge <b>1 - 2 - 3</b>. After that comes <b>0</b> (point of discharge closed). Pressing the button symbol starts the water flow at the corresponding point of discharge.</p> <p>The buttons are assigned to the points of discharge as follows:</p> <ul style="list-style-type: none"> <li>- Press button to be occupied.</li> <li>- Pressing and holding the button to be occupied once again changes to the next point of discharge.</li> <li>- Save by pressing the button to be occupied.</li> </ul>	<p>Water flows to the point of discharge</p> <p>The water flow starts</p> <p>Water flows out of the next point of discharge</p> <p>No water flow</p>

### Maintenance

Inspect and clean all components and replace if necessary.



**Disconnect voltage supply.**

**Close isolating valves.**

**Disconnect all plug-in connectors**, see fold-out page II, Fig. [6].

**I. Change digital controller/diverter batteries**, see fold-out page III, Fig. [10].

Batteries which are almost discharged are indicated by shortened signals of the illuminated ring after pressing a button. Batteries must be changed at the latest when signals are no longer detected.

Lever off base and change **all batteries**, see Technical product information for the digital controller/diverter.

Insert batteries with correct polarity.

Assemble in reverse order.

**II. Thermostatic compact cartridge**, see fold-out page II, Fig. [3] and fold-out page III, Figs. [11] and [12].

1. Remove screw (H) and detach lid, see fold-out page II, Fig. [3].
2. Remove screw (I), see fold-out page III, Fig. [11].
3. Detach plug (J1) and remove servo motor (J).
4. Loosen screw ring (K) using a 34mm tool and remove.
5. If necessary, lever out thermostatic compact cartridge (M) via recess (M1).

Assemble in reverse order.

**Observe the correct installation position of the thermostatic compact cartridge (M)**, see detail (M2).

6. Connect plug (J1) to servo motor (J).

7. Connect the voltage supply and open the cold and hot water supply.

8. Turn regulating nut (L) until 100 °F is reached.

9. Install servo motor (J), cams (J2) must be positioned one above the other, see Fig. [12].

**III. Non-return valve (E)**, see fold-out page III, Fig. [11].

1. Remove the screw plug (D).
2. Remove the non-return valve (E) and filter (F).

**IV. Solenoid valve (N)**, see fold-out page III, Fig. [13].

- Detach plug (N1), remove clip (N2) and remove solenoid valve (N).

Assemble in reverse order.

### Service

In the event of problems with installation, please switch off the voltage supply and consult a specialist installer or the GROHE Service Hotline via email at

**TechnicalSupport-HQ@grohe.com.**

### Replacement parts

See fold-out page I (\* = special accessories).

### Disposal instructions



This category of device does **not** belong in the domestic waste, but **must** be disposed of separately in accordance with the relevant local national regulations.

Dispose of batteries in accordance with national regulations.

Fault	Cause	Remedy
<b>Water not flowing</b>	<ul style="list-style-type: none"> <li>• Water supply interrupted</li> <li>• Plug-in connector without contact or no power supply</li> </ul>	<ul style="list-style-type: none"> <li>- Open shut-off valves, isolating valves</li> <li>- Attach plug-in connectors and connect voltage supply</li> </ul>
<b>Flow rate too low</b>	<ul style="list-style-type: none"> <li>• Functional unit not adapted to local conditions</li> </ul>	<ul style="list-style-type: none"> <li>- Calibrate functional unit, see section <b>Selection menu</b></li> </ul>
<b>Water too cold/hot</b>	<ul style="list-style-type: none"> <li>• Functional unit not adapted to local conditions</li> </ul>	<ul style="list-style-type: none"> <li>- Calibrate functional unit, see section <b>Selection menu</b></li> </ul>
<b>No function</b>	<ul style="list-style-type: none"> <li>• No voltage supply to functional unit</li> <li>• Controller not ready</li> </ul>	<ul style="list-style-type: none"> <li>- Connect voltage supply via power supply unit</li> <li>- Insert batteries</li> </ul>
<b>Digital controller/diverter flashes white</b>	<ul style="list-style-type: none"> <li>• Digital controller/diverter out of range</li> </ul>	<ul style="list-style-type: none"> <li>- Check or change position of transceiver</li> </ul>

## Français

### Consignes de sécurité



Eviter les dangers entraînés par un câble d'alimentation électrique endommagé. En cas d'endommagement du câble d'alimentation, le faire remplacer par le fabricant, son service après-vente ou une personne disposant des mêmes qualifications afin d'éviter tout risque de blessure.

- Ne procéder à l'installation que dans un endroit à l'abri du gel.
- Le boîtier d'alimentation électrique en option n'est approprié que pour l'usage dans des pièces fermées.
- La fiche de raccordement ne doit **pas** être exposée aux éclaboussures d'eau directes ou indirectes.
- L'alimentation électrique doit disposer d'un interrupteur séparé.
- La distance séparant le contrôleur numérique/l'inverseur de l'unité de commande et l'émetteur-récepteur ne doit pas dépasser 5 mètres.

### Domaine d'application

Les robinetteries thermostatiques sont conçues pour fournir de l'eau chaude par le biais de réservoirs sous pression et permettent d'obtenir une température de l'eau extrêmement précise. Si la puissance est suffisante (à partir de 18 kW, ou 250 kcal/min), des chauffe-eau instantanés électriques ou à gaz conviennent également.

Les thermostats ne sont pas compatibles avec les réservoirs à écoulement libre (chauffe-eau à écoulement libre).

Tous les thermostats sont réglés en usine sur une pression dynamique de 0,3 MPa pour l'eau chaude et l'eau froide.

### Caractéristiques techniques

- Pression dynamique
  - Pression dynamique minimale sans résistances en aval: 0,1 MPa
  - Pression d'alimentation minimale avec résistances en aval: 0,2 MPa
- Recommandée 0,2 – 0,5 MPa
- Pression de service 1,0 MPa maxi.
- Pression d'épreuve 1,6 MPa

Installer un réducteur de pression en cas de pressions statiques supérieures à 0,5 MPa.

Éviter les différences importantes de pression entre les raccordements d'eau chaude et d'eau froide!

- Débit à une pression dynamique de 0,3 MPa (en cas d'utilisation simultanée de toutes les sorties): env. 50 l/min
- Débit minimal: 5 l/min
- Température au niveau de l'entrée d'eau chaude: 50 °C mini. - 80 °C maxi.
- Recommandée (économie d'énergie): 60 °C
- Température de l'eau chaude au raccord d'alimentation au moins 2 °C de plus que la température de l'eau mitigée.
- Alimentation électrique: 120 V CA, 50/60 Hz
- Puissance: 9 VA
- Fréquence radio: 2,4332 GHz
- Puissance d'émission: < 1 mW
- Batterie du contrôleur numérique: 3 piles lithium de 3 V (type CR 2450)
- Arrêt automatique (réglage par défaut): 20 min
- Butée de sécurité (réglage par défaut): 38 °C
- Type de protection: - Unité de commande IP 40
  - Contrôleur numérique/inverseur IP X5
  - Émetteur/récepteur IP X5
- Raccordement d'eau: froid – COLD/chaud - HOT

### Données d'essai électriques

- Classe de logiciel: B
- Degré de salissure: 2
- Tension nominale de choc: 2 500 V
- Température de l'essai de dureté à la bille: 100 °C

Le contrôle de la compatibilité électromagnétique (contrôle des émissions de parasites) a été effectué avec la tension nominale et le courant nominal.

### Homologation et conformité

Cet appareil est conforme à la partie 15 des réglementations FCC (USA) et aux normes radioélectriques des réglementations IC (Canada).

Le fonctionnement est soumis aux conditions suivantes:

Cet appareil ne doit générer aucune interférence nocive et cet appareil doit accepter toute interférence reçue, notamment les interférences susceptibles d'entraîner un fonctionnement non souhaité.

Tout changement ou toute modification qui ne serait pas approuvé expressément par la partie responsable de la conformité peut annuler l'autorisation d'utilisation de l'équipement de l'utilisateur.

### Montage électrique



**Le montage électrique doit impérativement être réalisé par un électricien! La publication CEI 364-7-701-1984 (équivalente à la norme NF C 0100 Section 701) ainsi que les réglementations nationales et locales doivent être respectées!**

### Installation provisoire

#### A respecter lors de l'installation:

- L'unité de commande doit être accessible pour les travaux de maintenance.
- Le couvercle de l'unité de commande ne doit **pas** être orienté vers le bas.
- Une gaine doit être utilisée pour le raccordement de l'unité de commande au boîtier d'alimentation électrique et à l'émetteur/récepteur.
- La fiche de raccordement et l'émetteur/récepteur doivent être accessibles.

Préparer le mur d'encastrement, tenir compte de la cote du schéma sur le volet I et sur les fig. [1] et [2] du volet II.

**Monter l'unité de commande**, voir volet II, fig. [1] à [6].

Respecter le repère sur le couvercle, voir fig. [3].

1. Préparer des réservations pour l'unité de commande et des saignées pour les canalisations et les gaines, voir volet II, fig. [1] et [2].
2. Dévisser la vis (H) et retirer le couvercle, voir fig. [3].
3. Ajuster et fixer l'unité de commande, voir fig. [4].
4. Raccorder l'eau froide à l'amenée avec le repère COLD et l'eau chaude à l'amenée avec le repère HOT, voir fig. [5].

**GROHE recommande la pose de robinets de barrage en amont de l'unité de commande pour faciliter la maintenance.**

**Il n'est pas permis de procéder à une soudure par brasage!**

5. Poser la sortie d'eau mitigée au niveau des points de puisage, la sortie 1 doit obligatoirement être utilisée.

6. Etancher le clapet (A) de la sortie libre, voir fig. [5].

Placer le câble de raccordement dans la gaine, voir fig. [6].

Il est possible de combiner deux rallonges au maximum (6m maxi.), voir Pièces de rechange, volet I.

7. Brancher la fiche de raccordement (B) vers le boîtier d'alimentation électrique et vers l'unité de commande.

**Ne pas brancher l'alimentation électrique à ce stade!**

8. Monter l'émetteur/récepteur (C) dans la trappe de visite ou sur le mur et brancher la fiche de raccordement.

**Rincer l'unité de commande**, voir volet II, fig. [7] et [8].

1. Dévisser la vis de fermeture (D), voir volet II, fig. [7].

2. Démontez le clapet anti-retour (E) et le tamis (F).

3. Visser le bouchon de rinçage (G) dans le siège libre du clapet anti-retour, voir fig. [8].

4. Ouvrir l'arrivée d'eau froide et d'eau chaude.



## Français

### Bien rincer les canalisations avant et après l'installation!

5. Fermer les arrivées d'eau chaude et d'eau froide et enlever les bouchons de rinçage (G), voir fig. [8].

6. Insérer le tamis (F) et le clapet anti-retour (E), voir fig. [7].

7. Visser la vis de fermeture (D).

### Ouvrir l'arrivée d'eau froide et d'eau chaude et vérifier l'étanchéité des raccordements.

### Finalisation de l'installation

**Mettre en place les piles dans le contrôleur numérique/inverseur**, voir l'information technique sur le contrôleur numérique/l'inverseur. Respecter la polarité des piles!

Le contrôleur numérique/inverseur est enregistré en usine au niveau de l'unité de commande.

**Fixer le contrôleur numérique/inverseur**, voir l'information technique sur le contrôleur numérique/l'inverseur.

### Brancher l'alimentation électrique via l'adaptateur secteur 65 912 ou le boîtier d'alimentation de l'armoire électrique 36 078 (non fourni), voir volet I.

Le témoin (C2) de l'émetteur/récepteur (C) clignote ensuite en bleu, vert et rouge, voir fig. [6].

Les touches du contrôleur numérique/inverseur sont maintenant hors-service pendant 3 minutes!









Mettre en place le couvercle et le fixer avec la vis (H), voir fig. [3].

L'unité de commande doit être adaptée aux conditions locales, voir le chapitre **Menu de sélection du contrôleur numérique, F2 - Etalonnage**.

### Réglages en cas de coupure de courant / remplacement des piles

Les paramètres mémorisés par l'utilisateur sont conservés même après remplacement des piles ou une coupure de courant de l'unité de commande.

Utilisation du contrôleur numérique, voir volet III, fig. [9].

Touche	Description	Visualisation
	<b>Touche Marche / Arrêt</b> Démarré et coupe l'écoulement d'eau à la température et au débit mémorisés.	La température est affichée via l'anneau lumineux
	<b>Touche pause</b> Interrompt l'écoulement d'eau. Appuyer à nouveau sur la touche dans les 30 secondes qui suivent pour poursuivre le fonctionnement avec les réglages sélectionnés en dernier. Les températures supérieures à 40 °C ne sont pas mémorisées.	
	<b>Touches de température</b> Permettent de démarrer l'écoulement d'eau et d'augmenter ou de diminuer la température de l'eau. Affichage une fois la température maximale atteinte Affichage une fois la température minimale atteinte	La température est affichée via l'anneau lumineux L'anneau lumineux clignote 3 fois en rouge L'anneau lumineux clignote 3 fois en bleu
	<b>Passer outre la butée de sécurité</b> Lorsque la butée de sécurité est atteinte (réglage par défaut à 38 °C), appuyer sur la touche pendant 1 seconde, la relâcher puis appuyer dessus à nouveau pendant 1 seconde.	L'anneau lumineux clignote 3 fois dans la couleur de la température réglée, lorsque la butée de sécurité est atteinte
	<b>Réglage de la quantité d'eau</b> Une rotation dans le sens des aiguilles d'une montre démarre l'unité de commande et augmente le débit. Une rotation dans le sens inverse des aiguilles d'une montre diminue le débit jusqu'à ce que l'unité de commande passe en mode pause.	Modification du débit
	<b>Fonction de mémorisation</b> Lorsque l'eau coule, appuyer sur la touche et la maintenir enfoncée pour mémoriser la température et le débit actuels. Les températures supérieures à 40 °C ne sont pas mémorisées.	L'anneau lumineux clignote 3 fois en vert et l'écoulement d'eau est brièvement interrompu
	<b>Mode de mise à température</b> Quand l'eau ne coule pas, appuyer sur la touche et la maintenir enfoncée pour démarrer le mode de mise à température. Lorsque la température pré-réglée est atteinte, l'écoulement d'eau s'arrête (arrêt au bout de 2 minutes). Appuyer à nouveau sur la touche pour démarrer l'écoulement d'eau.	L'anneau lumineux clignote 3 fois en bleu au début et à la fin de la phase de mise à température
	<b>Mode d'entretien nettoyage</b> Quand l'eau ne coule pas, appuyer simultanément sur les deux touches et les maintenir enfoncées pour activer le mode d'entretien nettoyage pendant 2 minutes. Aucune touche ne fonctionne pendant le mode d'entretien nettoyage. Pour interrompre le processus dans l'intervalle des 2 minutes, appuyer simultanément sur les deux touches et les maintenir enfoncées.	L'anneau lumineux clignote 3 fois en violet L'anneau lumineux clignote 1 fois en violet en cas d'actionnement L'anneau lumineux clignote 3 fois en violet

## Français

### Menu de sélection du contrôleur numérique

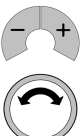
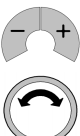
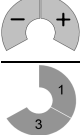
Touche	Description	Visualisation
	<p><b>Activation du menu de sélection</b> (uniquement si l'eau ne coule pas)            Pour effectuer une sélection, appuyer simultanément sur les touches - / + et les maintenir enfoncées:</p> <ul style="list-style-type: none"> <li>• <b>F1</b> - Remplissage automatique/arrêt automatique</li> </ul> <p>Sélection d'autres options du menu par rotation de l'anneau:</p> <ul style="list-style-type: none"> <li>• <b>F2</b> - Etalonnage</li> <li>• <b>F3</b> - Enregistrer/Annuler l'enregistrement d'un contrôleur numérique/inverseur supplémentaire</li> </ul> <p>Pour quitter le menu de sélection, appuyer sur la touche <b>Marche / Arrêt</b> ou attendre 3 minutes.</p>	<p>L'anneau lumineux clignote 1 fois en rouge</p> <p>L'anneau lumineux clignote 2 fois en rouge</p> <p>L'anneau lumineux clignote 3 fois en rouge</p> <p>L'anneau lumineux clignote 1 fois en violet</p>
	<p><b>F1 - Remplissage automatique/arrêt automatique</b></p> <ul style="list-style-type: none"> <li>- Valider la sélection en appuyant simultanément sur les touches - / +.</li> </ul> <p>Changement du point de puisage par rotation de l'anneau:</p> <ul style="list-style-type: none"> <li>- Valider la sélection en appuyant simultanément sur les touches - / +.</li> <li>- Arrêt du débit/mesureur du temps par rotation de l'anneau dans le sens inverse des aiguilles d'une montre.</li> <li>- Démarrage du débit/mesureur du temps par rotation de l'anneau.</li> <li>- Appuyer simultanément sur les touches - / + pour mémoriser le volume et vous quittez le menu.</li> </ul> <p>Pour annuler le menu, appuyer sur la touche <b>Marche / Arrêt</b> et la maintenir enfoncée.</p>	<p>L'anneau lumineux clignote 1 fois en vert et l'écoulement d'eau démarre</p> <p>L'écoulement d'eau change</p> <p>L'écoulement d'eau s'arrête</p> <p>L'écoulement d'eau démarre</p> <p>L'anneau lumineux clignote 3 fois en vert</p> <p>L'anneau lumineux clignote 1 fois en violet</p>
	<p><b>F2 – Etalonnage, voir fig. [9]</b></p> <ul style="list-style-type: none"> <li>- Valider la sélection en appuyant simultanément sur les touches - / +. (Sélectionner le point de puisage présentant le débit le plus grand possible).</li> </ul> <p>Changement du point de puisage par rotation de l'anneau:</p> <ul style="list-style-type: none"> <li>- Valider la sélection en appuyant simultanément sur les touches - / +.</li> <li>- Tourner l'anneau dans le sens inverse des aiguilles d'une montre et régler le débit minimal.</li> <li>=&gt; Valider le débit en appuyant simultanément sur les touches - / +.</li> <li>- Tourner l'anneau dans le sens des aiguilles d'une montre et régler le débit maximal.</li> <li>=&gt; Valider le débit en appuyant simultanément sur les touches - / +.</li> <li>- Tourner l'anneau, mesurer la température et régler 38 °C.</li> <li>=&gt; Valider 38 °C en appuyant simultanément sur les touches - / +.</li> </ul> <p>Les réglages sont mémorisés et vous quittez le menu.</p> <p>Pour annuler le menu, appuyer sur la touche <b>Marche / Arrêt</b> et la maintenir enfoncée.</p>	<p>L'anneau lumineux clignote 1 fois en vert et l'écoulement d'eau démarre</p> <p>L'écoulement d'eau change</p> <p>L'anneau lumineux clignote 1 fois en vert</p> <p>L'anneau lumineux clignote 1 fois en vert</p> <p>L'anneau lumineux clignote 3 fois en vert</p> <p>L'anneau lumineux clignote 1 fois en violet</p>
	<p><b>F3 – Enregistrer un contrôleur numérique/inverseur supplémentaire</b></p> <ul style="list-style-type: none"> <li>- Valider la sélection en appuyant simultanément sur les touches - / + du contrôleur numérique existant.</li> <li>- Appuyer simultanément sur les touches du contrôleur numérique/inverseur supplémentaire pour l'enregistrer.</li> <li>- Appuyer simultanément sur les touches - / + du contrôleur numérique existant pour mémoriser la sélection et quitter le menu.</li> </ul> <p><b>F3 – Annuler l'enregistrement d'un contrôleur numérique/inverseur supplémentaire</b></p> <ul style="list-style-type: none"> <li>- Valider la sélection en appuyant simultanément sur les touches - / + du contrôleur numérique existant.</li> <li>- Appuyer simultanément sur les touches - / + du contrôleur numérique existant pour mémoriser la sélection et quitter le menu.</li> </ul> <p>Pour annuler le menu, appuyer sur la touche <b>Marche / Arrêt</b> et la maintenir enfoncée.</p>	<p>L'anneau lumineux clignote 1 fois en vert</p> <p>L'anneau lumineux clignote 1 fois en vert</p> <p>L'anneau lumineux clignote 3 fois en vert</p> <p>L'anneau lumineux clignote 1 fois en vert</p> <p>L'anneau lumineux clignote 3 fois en vert</p> <p>L'anneau lumineux clignote 1 fois en violet</p>

#### Activation du fonctionnement continu

Avec l'émetteur/récepteur, il est possible de régler l'unité de commande en fonctionnement continu pour le rinçage ou une désinfection thermique:

1. L'unité de commande est éteinte, l'eau ne coule pas et le contrôleur numérique n'est pas en mode pause (patienter 30 secondes si nécessaire).
2. Débrancher la fiche de raccordement de l'émetteur/récepteur (C), puis la rebrancher, voir volet II, fig. [6].
3. Patienter que le témoin (C2) clignote en bleu, en vert et en rouge, puis appuyer sur la touche (C1) dans la minute qui suit, le témoin clignote 3 fois en bleu.

4. L'unité de commande est maintenant ouverte pendant 15 minutes. Au bout de 15 minutes, le témoin (C2) clignote 3 fois en bleu.



**Attention: risque d'ébullition!** Ne pas travailler dans un milieu humide!

Pour annuler l'opération, appuyer sur la touche (C1) ou une touche quelconque du contrôleur numérique/inverseur, le témoin (C2) clignote 3 fois en bleu.

## Français

### Fonctionnement de l'inverseur numérique

Touche	Description	Visualisation
	<p><b>Contrôleur numérique</b>            Les touches sont affectées aux points de puisage 1 - 2 - 3. <b>0</b> s'affiche ensuite (point de puisage fermé). Appuyer sur le symbole de touche pour démarrer l'écoulement d'eau au point de puisage correspondant.            Les points de puisage peuvent être affectés aux touches comme suit:</p> <ul style="list-style-type: none"> <li>- Appuyer sur la touche à affecter.</li> <li>- Appuyer à nouveau sur la touche à affecter et la maintenir enfoncée pour passer au point de puisage suivant.</li> <li>- Mémoriser le réglage en appuyant sur la touche à affecter.</li> </ul>	<p>L'eau coule du point de puisage</p> <p>L'écoulement d'eau démarre            L'eau coule du point de puisage suivant</p> <p>Pas d'écoulement d'eau</p>

#### Maintenance

Contrôler et nettoyer toutes les pièces, les remplacer le cas échéant.

 **Couper l'alimentation électrique!**  
**Fermer les robinets de barrage.**

**Débrancher toutes les fiches de raccordement**, voir volet II, fig. [6].

**I. Changer les piles du contrôleur numérique/inverseur**, voir volet III, fig. [10].

Des signaux raccourcis de l'anneau lumineux après que vous avez appuyé sur une touche indiquent que les piles sont presque vides. Remplacer les piles au plus tard lorsqu'aucun signal n'est plus visible.

Dévisser le boîtier et remplacer **toutes** les piles, voir l'information technique sur le contrôleur numérique/l'inverseur. Respecter la polarité des piles!  
 Le montage s'effectue dans l'ordre inverse de la dépose.

**II. Cartouche compacte de thermostat**, voir volet II, fig. [3] et volet III, fig. [11] et [12].

1. Dévisser la vis (H) et retirer le couvercle, voir volet II, fig. [3].
2. Dévisser la vis (I), voir volet III, fig. [11].
3. Desserrer la prise mâle (J1) et retirer le servomoteur (J).
4. Desserrer l'anneau fileté (K) avec l'outil 34mm et le dévisser.
5. Déposer la cartouche compacte de thermostat (M) via l'encoche (M1) en faisant levier.

Le montage s'effectue dans l'ordre inverse de la dépose.

**Respecter la position de montage de la cartouche compacte de thermostat (M)**, voir détail (M2).

6. Brancher la prise mâle (J1) au servomoteur (J).
7. Brancher l'alimentation électrique et ouvrir l'arrivée d'eau chaude et d'eau froide.

8. Tourner l'écrou de régulation (L) jusqu'à ce que 38 °C soit atteint.
9. Monter le servomoteur (J), les cames (J2) doivent se faire face, voir fig. [12].

**III. Clapet anti-retour (E)**, voir volet III, fig. [11].

1. Dévisser la vis de fermeture (D).
2. Démontez le clapet anti-retour (E) et le tamis (F).

**IV. Electrovanne (N)**, voir volet III, fig. [13].

Desserrer la prise mâle (N1), retirer l'agrafe (N2) et extraire l'électrovanne (N).

Le montage s'effectue dans l'ordre inverse de la dépose.

#### Service

En cas de problèmes lors de l'installation, couper l'alimentation électrique et s'adresser à un installateur spécialisé ou contacter l'Assistance technique GROHE par e-mail à l'adresse [TechnicalSupport-HQ@grohe.com](mailto:TechnicalSupport-HQ@grohe.com).

#### Pièces de rechange

Voir volet I (\* = accessoires spéciaux).

#### Remarques sur l'élimination des déchets

 Les appareils portant ce repère **ne doivent pas** être jetés avec les déchets ménagers. Ils **doivent** être mis au rebut séparément conformément aux directives locales.

 Jeter les piles en respectant la réglementation de votre pays à ce sujet!

Pannes	Causes	Remèdes
<b>Pas d'écoulement d'eau</b>	<ul style="list-style-type: none"> <li>• Alimentation en eau coupée</li> <li>• Fiche de raccordement sans contact ou pas d'alimentation réseau</li> </ul>	<ul style="list-style-type: none"> <li>- Ouvrir les robinets d'arrêt, les robinets de barrage.</li> <li>- Raccorder les fiches de raccordement et brancher l'alimentation électrique</li> </ul>
<b>Débit d'eau trop faible</b>	<ul style="list-style-type: none"> <li>• Unité de commande pas adaptée aux conditions locales</li> </ul>	<ul style="list-style-type: none"> <li>- Etalonner l'unité de commande, voir le chapitre <b>Menu de sélection</b></li> </ul>
<b>Eau trop froide/trop chaude</b>	<ul style="list-style-type: none"> <li>• Unité de commande pas adaptée aux conditions locales</li> </ul>	<ul style="list-style-type: none"> <li>- Etalonner l'unité de commande, voir le chapitre <b>Menu de sélection</b></li> </ul>
<b>Hors fonction</b>	<ul style="list-style-type: none"> <li>• Pas d'alimentation électrique au niveau de l'unité de commande</li> <li>• Contrôleur pas prêt</li> </ul>	<ul style="list-style-type: none"> <li>- Brancher l'alimentation électrique via le boîtier d'alimentation électrique</li> <li>- Insérer les piles</li> </ul>
<b>Le contrôleur numérique/inverseur clignote en blanc</b>	<ul style="list-style-type: none"> <li>• Contrôleur numérique/inverseur hors du champ de détection</li> </ul>	<ul style="list-style-type: none"> <li>- Vérifier l'émetteur/récepteur ou modifier la position</li> </ul>

## Español



### Informaciones relativas a la seguridad

Evitar peligros derivados del uso de cables de alimentación de tensión dañados. En caso de daños debe hacerse que el fabricante o su servicio de postventa o una persona cualificada correspondientemente sustituya el cable de alimentación de tensión.

- La instalación solo puede efectuarse en recintos protegidos contra las heladas.
- La fuente de alimentación opcional solamente es adecuada para ser utilizada dentro de recintos cerrados.
- **No** mojar el conector de enchufe directa ni indirectamente durante la limpieza.
- La alimentación de tensión debe ser conectable por separado.
- La distancia entre el inversor/controlador digital de la unidad de funcionamiento y la unidad de emisor/receptor debe ser de como máximo 16.4 ft.

### Campo de aplicación

Estas baterías termostáticas están fabricadas para la regulación de la temperatura mediante suministro del agua caliente a través de un acumulador de presión con el fin de proporcionar la mayor exactitud posible de la temperatura deseada. Si la potencia es suficiente (a partir de 18 kW o de 250 kcal/min.), son también adecuados los calentadores instantáneos eléctricos o a gas. No es posible utilizar termostatos junto con acumuladores sin presión (calentadores de agua sin presión).

Todos los termostatos se ajustan en fábrica a una presión de trabajo de 0.3 MPa (45 psi) en ambas acometidas.

### Datos técnicos

- Presión de trabajo
    - Presión mínima de trabajo sin resistencias postacopladas: 0.1 MPa (14.5 psi)
    - Presión mínima de trabajo con resistencias postacopladas: 0.2 MPa (29 psi)
    - Recomendada: 0.2 - 0.5 MPa (29 - 72.5 psi)
  - Presión de utilización: máx. 1.0 MPa (145 psi)
  - Presión de verificación: 1.6 MPa (232 psi)
  - Si la presión en reposo es superior a 0.5 MPa (72.5 psi), hay que instalar un reductor de presión.
- ¡Deben evitarse diferencias de presión importantes entre las acometidas del agua fría y del agua caliente!
- Caudal para una presión de trabajo de 0,3 MPa (45 psi) (si se utilizan simultáneamente todas las salidas):
    - aprox. 13.2 gpm
  - Caudal mínimo: 1.3 gpm
  - Temperatura de la entrada del agua caliente:
    - mín. 122 °F - máx. 176 °F
  - Recomendada (ahorro de energía): 140 °F
  - Temperatura del agua caliente en la acometida mín. 36 °F superior a la temperatura del agua mezclada.
  - Alimentación de tensión: 120 V CA, 50/60 Hz
  - Consumo de potencia: 9 VA
  - Radiofrecuencia: 2,4332 GHz
  - Potencia de emisión: < 1 mW
  - Baterías del controlador digital:
    - 3 baterías de litio de 3 V (tipo CR 2450)
  - Desconexión de seguridad automática (ajuste de fábrica):
    - 20 min.
  - Cierre de seguridad (ajuste de fábrica): 100 °F
  - Tipo de protección:
    - unidad funcional: IP 40
    - inversor/controlador digital: IP X5
    - unidad de emisor/receptor: IP X5
  - Acometida del agua:
    - fría - COLD/caliente - HOT

### Datos de comprobación eléctrica

- Clase de software: B
- Clase de contaminación: 2
- Sobretensión transitoria: 2500 V
- Temperatura del ensayo de dureza: 212 °F

La comprobación de la compatibilidad electromagnética (comprobación de emisión de interferencias) se ha llevado a cabo con la tensión nominal y la corriente nominal.

### Autorización y conformidad

Este dispositivo cumple con la parte 15 de las normas FCC (EE.UU.) y con las RSS de las normas IC (Canadá).

La operación está sujeta a las siguientes dos condiciones:

Este dispositivo no debe causar interferencias perjudiciales y debe aceptar cualquier interferencia recibida, incluyendo las interferencias que pudieran causar una operación no deseada. Los cambios o modificaciones no aprobados expresamente por la parte responsable de su homologación pueden anular la autorización del usuario para operar el equipamiento.

### Instalación eléctrica



**¡La instalación eléctrica solo deberá realizarla un instalador electricista! ¡Se deberán seguir las normas IEC 364-7-701 1984 (equiv. VDE 0100 - 701) así como todas las normas locales y nacionales!**

### Instalación inicial

#### Puntos a tener en cuenta para la instalación:

- Para realizar los trabajos de mantenimiento se debe poder acceder a la unidad de funcionamiento.
- La unidad de funcionamiento **no** debe montarse con la tapa hacia abajo.
- Para la conexión entre la unidad de funcionamiento y la fuente de alimentación y la unidad de emisor/receptor debe utilizarse un tubo hueco.
- Se debe poder acceder a la conexión de enchufe y la unidad de emisor/receptor.

Preparar la pared de instalación, respetar el croquis de la página desplegable I y las fig. [1] y [2] de la página desplegable II.

**Montar la unidad de funcionamiento,** véase la página desplegable II, fig. [1] a [6].

Tener en cuenta la impresión de la tapa, véase la fig. [3].

1. Realizar los orificios para la unidad de funcionamiento y las rozas para las tuberías y colocar las conducciones, véase la página desplegable II, fig. [1] y [2].
2. Desenroscar el tornillo (H) y retirar la tapa, véase la fig. [3].
3. Nivelar y fijar la unidad de funcionamiento, véase la fig. [4].
4. Conectar el agua fría a la válvula de entrada identificada con COLD y el agua caliente a la válvula de entrada identificada con HOT, véase la fig. [5].

**GROHE recomienda la instalación de bloques de seguridad antes de la unidad de funcionamiento con el fin de garantizar el mantenimiento.**

**¡No debe utilizarse unión mediante soldadura!**

5. Colocar la salida de agua mezclada a la grifería; la salida 1 debe quedar conectada.

6. Estanqueizar con el tapón (A) la salida libre, véase la fig. [5].

7. Tender el cable de conexión por la conducción, véase la fig. [6].

Pueden combinarse como máximo dos cables alargadores (máx. 19.7 ft), véase piezas de recambio en la página desplegable I.

7. Unir los conectores (B) de la fuente de alimentación y la unidad de funcionamiento.

**¡Todavía no debe establecerse la alimentación de tensión!**

8. Montar la unidad de emisor/receptor (C) en el registro o en la pared y enchufar los conectores.

**Enjuagar la unidad de funcionamiento,** véase la página desplegable II, fig. [7] y [8].

1. Desenroscar el tapón roscado (D), véase la página desplegable II, fig. [7].

2. Extraer la válvula antirretorno (E) y el tamiz (F).

3. Enroscar los tapones de purga (G) en el asiento libre de la válvula antirretorno, véase la fig. [8].

4. Abrir las llaves de paso del agua fría y del agua caliente.

## Español

**¡Purgar a fondo el sistema de tuberías antes y después de la instalación!**

5. Cerrar las llaves de paso del agua fría y del agua caliente y quitar los tapones de purga (G), véase la fig [8].
6. Colocar el tamiz (F) y la válvula antirretorno (E), véase la fig. [7].
7. Enroscar el tapón roscado (D).

**Abrir las llaves de paso del agua fría y del agua caliente y comprobar la estanqueidad de las conexiones.**

### Instalación de acabado

**Introducir las baterías en el inversor/controlador digital**, véase la información técnica del producto del inversor/controlador digital. ¡Tener en cuenta la polaridad de las baterías!

El inversor/controlador digital viene registrado en la unidad de funcionamiento de fábrica.

**Fijar el inversor/controlador digital**, véase la información técnica del producto del inversor/controlador digital.

**Establecer la alimentación de tensión a través de la fuente de alimentación enchufable 65 912 o la fuente de alimentación de armario** (no incluida en el suministro), véase la página desplegable 1.

A continuación parpadea la lámpara de control (C2) de la unidad de emisor/receptor (C) de color azul, verde y rojo, véase la fig. [6].

¡Las teclas del inversor/controlador digital quedan fuera de servicio durante 3 minutos!









Colocar la tapa y fijarla con el tornillo (H), véase la fig. [3].

La unidad de funcionamiento debe adaptarse a las condiciones locales, véase el capítulo **Menú de selección del controlador digital, F2 - Calibración**.

### Ajustes en caso de fallo de alimentación / cambio de batería

Los ajustes memorizados por el usuario se mantienen también tras cambiar la batería o un fallo de alimentación de la unidad de funcionamiento.

**Manejo del controlador digital**, véase la página desplegable III, fig. [9].

Tecla	Descripción	Visualización
	<b>Tecla inicio/parada</b> Inicia y detiene el flujo de agua con la temperatura y el caudal memorizados.	La temperatura se visualiza en el anillo luminoso
	<b>Tecla de pausa</b> Interrumpe el flujo de agua. Si se vuelve a pulsar esta tecla en menos de 30 segundos, se reanuda el funcionamiento con los últimos ajustes seleccionados. Las temperaturas superiores a 104 °F no se memorizan.	
	<b>Teclas de temperatura</b> Iniciar el flujo de agua y ajustar la temperatura del agua en un valor más alto o más bajo. Visualización al alcanzar la temperatura máxima Visualización al alcanzar la temperatura mínima	La temperatura se visualiza en el anillo luminoso El anillo luminoso parpadea 3 veces en rojo El anillo luminoso parpadea 3 veces en azul
	<b>Sobrepasar el tope de seguridad</b> Al sobrepasar el tope de seguridad (ajustado de fábrica en 100 °F), mantener pulsada la tecla durante 1 segundo, liberar y volver a mantener pulsada durante 1 segundo.	Cuando se alcanza el tope de seguridad, el anillo luminoso parpadea 3 veces en el color de la temperatura ajustada
	<b>Ajustar el caudal de agua</b> Girando en el sentido de las agujas del reloj se inicia la unidad de funcionamiento y se aumenta el caudal. Girando en el sentido contrario a las agujas del reloj se reduce el caudal hasta que la unidad de funcionamiento entra en modo de pausa.	Modificación del caudal
	<b>Función de memoria</b> Con el agua corriendo, si se mantiene pulsada esta tecla se memorizan los valores actuales de temperatura y caudal. Las temperaturas superiores a 104 °F no se memorizan.	El anillo luminoso parpadea 3 veces en verde y se interrumpe brevemente el flujo de agua
	<b>Modo de calentamiento</b> Cuando no fluye el agua, si se mantiene pulsada esta tecla se inicia el modo de calentamiento. Al alcanzar la temperatura preajustada se detiene la salida de agua (por un período de 2 minutos). Si se vuelve a pulsar la tecla se abre la salida de agua.	El anillo luminoso parpadea 3 veces en azul al principio y al final de la fase de calentamiento
	<b>Modo de limpieza</b> Cuando no fluye el agua, si se mantienen pulsadas las dos teclas se activa el modo de limpieza durante 2 minutos. En el modo de limpieza, las teclas no funcionan. Se puede interrumpir antes de finalizar los 2 minutos manteniendo pulsadas las dos teclas simultáneamente.	El anillo luminoso parpadea 3 veces en violeta El anillo luminoso parpadea 1 vez en violeta cuando se accionan El anillo luminoso parpadea 3 veces en violeta

## Español

### Menú de selección del controlador digital

Tecla	Descripción	Visualización
 	<p><b>Inicio del menú de selección</b> (Solo cuando no corre el agua) Se selecciona manteniendo pulsadas las teclas - / + simultáneamente.</p> <ul style="list-style-type: none"> <li>• <b>F1</b> - Llenado automático/desconexión de seguridad</li> </ul> <p>Selección de otras opciones de menú girando el anillo:</p> <ul style="list-style-type: none"> <li>• <b>F2</b> - Calibración</li> <li>• <b>F3</b> - Registro/anulación del registro de inversor/controlador digital adicional</li> </ul> <p>Abandono del modo de selección manteniendo pulsada la tecla <b>inicio/parada</b> o una vez transcurridos 3 minutos.</p>	<p>El anillo luminoso parpadea 1 vez en rojo</p> <p>El anillo luminoso parpadea 2 veces en rojo El anillo luminoso parpadea 3 veces en rojo</p> <p>El anillo luminoso parpadea 1 vez en violeta</p>
 	<p><b>F1 - Llenado automático/desconexión de seguridad</b></p> <ul style="list-style-type: none"> <li>- Confirmar la selección pulsando simultáneamente las teclas - / +.</li> </ul> <p>Cambio de toma de agua girando el anillo:</p> <ul style="list-style-type: none"> <li>- Confirmar la selección pulsando simultáneamente las teclas - / +.</li> <li>- Parada del flujo de agua/controlador de tiempo girando el anillo en el sentido contrario a las agujas del reloj.</li> <li>- Inicio del flujo de agua/controlador de tiempo girando el anillo.</li> <li>- Pulsando simultáneamente las teclas - / + se memoriza la cantidad de llenado y se abandona el menú.</li> </ul> <p>Se puede cancelar el menú manteniendo pulsada la tecla <b>inicio/parada</b>.</p>	<p>El anillo luminoso parpadea 1 vez en verde y se inicia el flujo de agua</p> <p>Cambia el flujo de agua Se detiene el flujo de agua</p> <p>Se inicia el flujo de agua El anillo luminoso parpadea 3 veces en verde</p> <p>El anillo luminoso parpadea 1 vez en violeta</p>
 	<p><b>F2 - Calibración</b>, véase la fig. [9]</p> <ul style="list-style-type: none"> <li>- Confirmar la selección pulsando simultáneamente las teclas - / +. (Seleccionar la toma de agua con el mayor caudal posible.)</li> </ul> <p>Cambio de toma de agua girando el anillo:</p> <ul style="list-style-type: none"> <li>- Confirmar la selección pulsando simultáneamente las teclas - / +.</li> <li>- Girar el anillo en el sentido contrario a las agujas del reloj para ajustar el caudal mínimo. =&gt; Confirmar el caudal pulsando simultáneamente las teclas - / +.</li> <li>- Girar el anillo en el sentido de las agujas del reloj para ajustar el caudal máximo. =&gt; Confirmar el caudal pulsando simultáneamente las teclas - / +.</li> <li>- Girar el anillo, medir la temperatura del agua y ajustarla a 100 °F. =&gt; Confirmar 100 °F pulsando simultáneamente las teclas - / +.</li> </ul> <p>Se memorizan los ajustes y se abandona el menú. Se puede cancelar el menú manteniendo pulsada la tecla <b>inicio/parada</b>.</p>	<p>El anillo luminoso parpadea 1 vez en color verde y se inicia el flujo de agua</p> <p>Cambia el flujo de agua</p> <p>El anillo luminoso parpadea 1 vez en verde</p> <p>El anillo luminoso parpadea 1 vez en verde</p> <p>El anillo luminoso parpadea 3 veces en verde</p> <p>El anillo luminoso parpadea 1 vez en violeta</p>
 	<p><b>F3 - Registro de inversor/controlador digital adicional</b></p> <ul style="list-style-type: none"> <li>- Confirmar la selección pulsando simultáneamente las teclas - / + en el controlador digital existente.</li> <li>- Pulsar simultáneamente las teclas del inversor/controlador digital adicional para registrarlo.</li> <li>- Pulsando simultáneamente las teclas - / + del controlador digital existente se memoriza la selección y se abandona el menú.</li> </ul> <p><b>F3 - Cancelación de registro de inversor/controlador digital adicional</b></p> <ul style="list-style-type: none"> <li>- Confirmar la selección pulsando simultáneamente las teclas - / + en el controlador digital existente.</li> <li>- Pulsando simultáneamente las teclas - / + del controlador digital existente se memoriza la selección y se abandona el menú.</li> </ul> <p>Se puede cancelar el menú manteniendo pulsada la tecla <b>inicio/parada</b>.</p>	<p>El anillo luminoso parpadea 1 vez en verde</p> <p>El anillo luminoso parpadea 1 vez en verde</p> <p>El anillo luminoso parpadea 3 veces en verde</p> <p>El anillo luminoso parpadea 1 vez en verde</p> <p>El anillo luminoso parpadea 3 veces en verde</p> <p>El anillo luminoso parpadea 1 vez en violeta</p>

#### Activación de servicio constante

Con la unidad de emisor/receptor se puede activar el servicio constante de la unidad de funcionamiento para el lavado o la realización de una desinfección térmica:

1. La unidad de funcionamiento está apagada, el agua no fluye y el controlador digital no está en modo de pausa (en caso necesario, esperar 30 segundos).
2. Separar la conexión de enchufe de la unidad de emisor/receptor (C) y unir la de nuevo, véase la página desplegable II, fig. [6].
3. Esperar hasta que la lámpara de control (C2) parpadee en azul, verde y rojo; mantener pulsada la tecla (C1) durante 1 minuto; la lámpara de control parpadea 3 veces en azul.

4. La unidad de funcionamiento se encuentra ahora abierta durante 15 minutos. Una vez transcurridos estos 15 minutos, la lámpara de control (C2) parpadea 3 veces en azul.



**¡Atención, peligro de escaldaduras!**  
¡No permanecer en la zona húmeda!

Cancelar pulsando la tecla (C1) o cualquier tecla del inversor/controlador digital; la lámpara de control (C2) parpadea 3 veces en azul.

## Español

### Funciones del inversor digital

Tecla	Descripción	Visualización
	<b>Inversor digital</b> Se asignan las teclas a las tomas de agua 1 - 2 - 3. A continuación sigue <b>0</b> (toma de agua cerrada). Pulsando en el símbolo de la tecla se abre el flujo de agua en la toma de agua correspondiente. Las tomas de agua se pueden asignar a las teclas del siguiente modo: - Pulsar la tecla que se desea asignar. - Mantener pulsada la tecla que se desea asignar para cambiar a la siguiente toma de agua. - Memorizar pulsando la tecla que se desea asignar.	Fluye el agua por la toma de agua  Se abre el flujo de agua Fluye el agua por la siguiente toma de agua No fluye el agua

#### Mantenimiento

Verificar todas las piezas, limpiarlas y cambiarlas en caso de necesidad.

**¡Interrumpir la alimentación de tensión!**



**Cerrar los bloqueos de seguridad.**

**Separar todas las conexiones de enchufe,** véase la página desplegable II, fig. [6].

**I. Cambiar las baterías del inversor/controlador digital,** véase la página desplegable III, fig. [10].

Cuando una batería está casi descargada, el anillo luminoso muestra una señal más breve cuando se pulsa una tecla. Cambiar las baterías a más tardar cuando no se visualice ninguna señal.

Desenroscar la base y cambiar **todas las baterías,** véase la información técnica del producto del inversor/controlador digital. ¡Tener en cuenta la polaridad de las baterías! El montaje se efectúa en el orden inverso.

**II. Termoelemento del termostato,** véase la página desplegable II, fig. [3] y la página desplegable III, fig. [11] y [12].

1. Desenroscar el tornillo (H) y quitar la tapa, véase la página desplegable II, fig. [3].

2. Desenroscar el tornillo (I), véase la página desplegable III, fig. [11].

3. Soltar el conector (J1) y retirar el servomotor (J).

4. Aflojar y retirar el anillo roscado (K) con la herramienta de 34mm.

5. Extraer haciendo palanca el termoelemento (M) del termostato por la ranura (M1) en caso necesario.

El montaje se efectúa en el orden inverso.

**Prestar atención a la posición de montaje del termoelemento del termostato (M),** véase la indicación detallada (M2).

6. Unir el conector (J1) con el servomotor (J).

7. ¡Establecer la alimentación de tensión y abrir las llaves de paso del agua fría y del agua caliente!

8. Girar la tuerca de regulación (L) hasta alcanzar los 100 °F.

9. Montar el servomotor (J), las levas (J2) deben quedar una sobre la otra, véase la fig. [12].

**III. Válvula antirretorno (E),** véase la página desplegable III, fig. [11].

1. Desenroscar el tapón roscado (D).

2. Extraer la válvula antirretorno (E) y el tamiz (F).

**IV. Electroválvula (N),** véase la página desplegable III, fig. [13].

Soltar el conector (N1), retirar la horquilla (N2) y sacar la electroválvula (N).

El montaje se efectúa en el orden inverso.

#### Servicio

Si hubiera problemas durante la instalación, interrumpir la alimentación de tensión y consultar a un instalador especializado o enviar un e-mail a la dirección **TechnicalSupport-HQ@grohe.com** para ponerse en contacto con la línea de atención de servicio técnico GROHE.

#### Piezas de recambio

Véase la página desplegable I (\* = accesorios especiales).

#### Notas sobre el reciclado



Los equipos con esta identificación **no** deben desecharse con la basura doméstica, sino que **deben** eliminarse por separado de acuerdo a las prescripciones de cada país.

¡Eliminar las baterías de acuerdo a las prescripciones específicas de cada país!

Fallo	Causa	Remedio
<b>El agua no sale</b>	<ul style="list-style-type: none"> <li>Alimentación de agua interrumpida</li> <li>Conector sin contacto o ausencia de tensión de red</li> </ul>	<ul style="list-style-type: none"> <li>Abrir llaves de cierre, bloqueos de seguridad</li> <li>Enchufar el conector y establecer el suministro de tensión</li> </ul>
<b>Caudal de agua insuficiente</b>	<ul style="list-style-type: none"> <li>Unidad de funcionamiento no adaptada a las condiciones locales</li> </ul>	<ul style="list-style-type: none"> <li>Calibrar la unidad de funcionamiento, véase el capítulo <b>Menú de selección</b></li> </ul>
<b>Agua demasiado fría/caliente</b>	<ul style="list-style-type: none"> <li>Unidad de funcionamiento no adaptada a las condiciones locales</li> </ul>	<ul style="list-style-type: none"> <li>Calibrar la unidad de funcionamiento, véase el capítulo <b>Menú de selección</b></li> </ul>
<b>No funciona</b>	<ul style="list-style-type: none"> <li>La unidad de funcionamiento no recibe alimentación de tensión</li> <li>El controlador no está preparado</li> </ul>	<ul style="list-style-type: none"> <li>Establecer la alimentación de tensión a través de la fuente de alimentación</li> <li>Colocar las baterías</li> </ul>
<b>El inversor/controlador digital parpadea en blanco</b>	<ul style="list-style-type: none"> <li>El inversor/controlador digital está fuera de alcance</li> </ul>	<ul style="list-style-type: none"> <li>Verificar la unidad de emisor/receptor o cambiarla de posición</li> </ul>







